

Allgemeines

Kreiselpumpen der Typenreihe VTP in Blockbauform (BBF) entsprechen dem System der Zweirohrpumpe. Bei dieser Typenreihe handelt es sich grundsätzlich um einstufige vertikalachsige Kreiselpumpen deren Hauptkomponenten nach dem bewährten Baukastensystem zusammengestellt sind.

Der Antriebsmotor befindet sich im Trockenbereich oberhalb der Befestigungsplatte- der Pumpenkopf wird in das Medium eingetaucht.

Eintauchpumpen der Typenreihe VTP-BBF sind lagerlos ausgeführt und eignen sich zur Förderung von niedrigviskosen, aggressiven Laugen, Säuren und Lösungen aus **drucklosen** Behältern.

Bei Verwendung eines Saugrohres kann die nutzbare Eintauchtiefe um max. 300 mm erhöht werden. Der Pumpenkopf kann im weiteren mit einem Grobfilter am Ansaugstutzen ausgerüstet werden.

Konstruktionsmerkmale

Eintauchpumpen der Typenreihe VTP-BBF zeichnen sich durch Ihre einfache und robuste Bauart aus. Das Tauchrohr ist mit einer kräftigen Auflageplatte und einem dickwandigem Rohr ausgeführt. Die Abdichtung zwischen Spiralgehäuse und Tauchrohr wird durch eine Labyrinthdichtung übernommen.

Bei den hydraulischen Teilen wie Spiralgehäuse, Laufrad etc. handelt es sich um Standardkomponenten aus dem Normpumpenprogramm.

Der Antriebsmotor (Grundausführung nach IEC) ist mit einer verlängerten Welle ausgerüstet. Eine Lagerung der Welle im Bereich des Pumpenkopfes ist somit überflüssig und führt zu weitgehend wartungsfreiem und trockenlaufsicurem Betrieb.

Einsatzmöglichkeiten

Die Einsatzmöglichkeiten für vertikale Tauchpumpen sind sehr vielfältig. Grundsätzlich werden diese Pumpen überall dort eingesetzt, wo bauliche, physikalische sowie sicherheitstechnische Anforderungen das Fördern von Flüssigkeiten aus **drucklosen** Behältern, Becken und Tanks mit mittels trocken aufgestellten Pumpen nicht möglich ist. Die maximale Einsatztemperatur ist abhängig von der Konzentration des Mediums; jedoch darf die Temperatur von 80° C beim Werkstoff PP nicht überschritten werden.

Werkstoffe

Sämtliche mit dem Medium in Berührung kommenden Teile sind aus PP; Elastomere sind wahlweise aus EPDM oder FPM.

Welle

Die Antriebswelle aus hochwertigem Stahl ist im Bereich des Mediums mit einem Wellenschutzrohr aus PP ummantelt.

Laufrad

Die Laufradform ist radial.

Die einzelnen Baugrößen werden mit folgenden Laufrädern geliefert: Baugröße 15-85, 20-120 und 25-135 in offener Form, alle anderen Baugrößen in geschlossener Form (offene Laufräder auf Anfrage).



Eintritts- und Austrittsstutzen

Die Saugöffnung ist im untersten Bereich der Pumpe angeordnet - d.h. das Medium tritt axial in den Pumpenkörper ein. Der Austrittsstutzen befindet sich im trockenen Bereich über den Behälterabschluß.

Antrieb

Oberflächengekühlte Drehstrommotoren nach IEC-Norm, 2900min⁻¹, Schutzart IP55, Isolationsklasse F, Bauform IM V1. Der Motor hat eine verlängerte Welle.

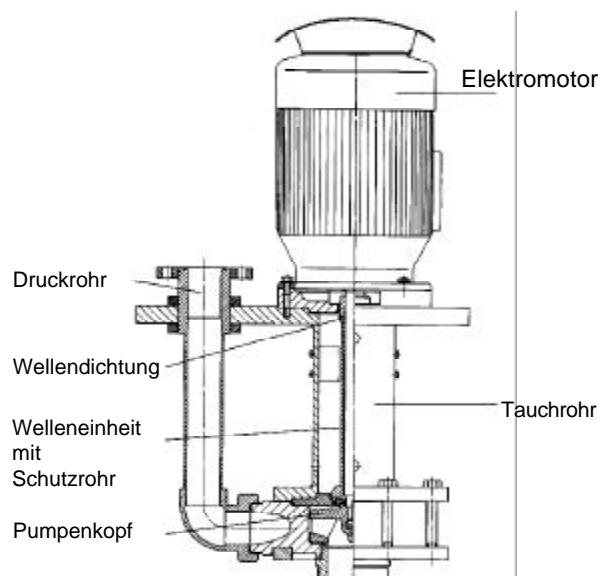

Typ VTP 15 - 85 BBF

Motor kW: 0,37
Drehzahl: 2880

Förderhöhe



Wirkungsgrad

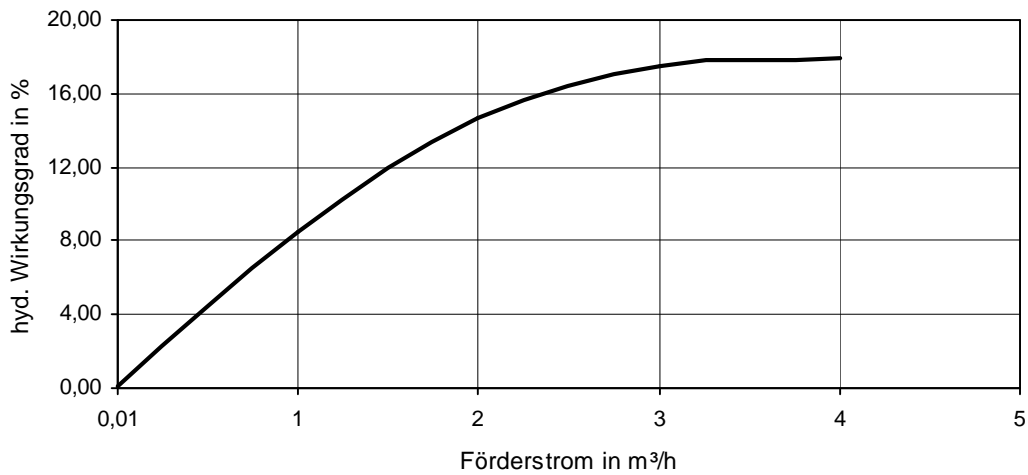

Leistungsbedarf

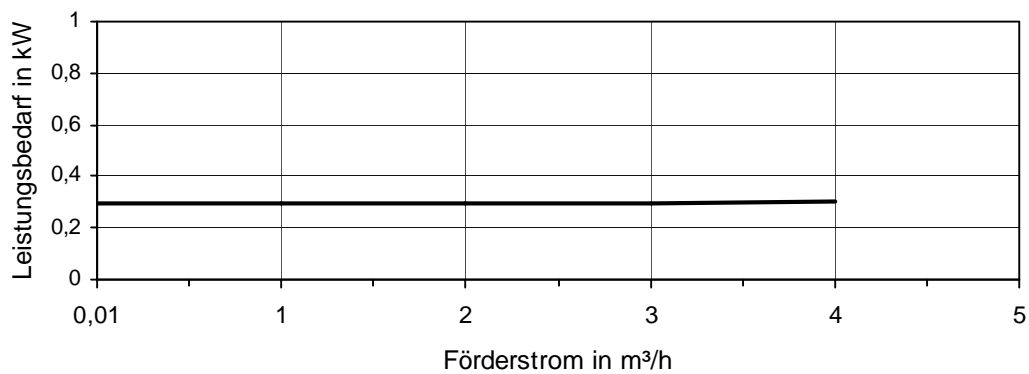

Typ VTP 20 - 120 BBF

Motor kW: 1,1
Drehzahl: 2850

Vertikale Tauchpumpe VTP - BBF

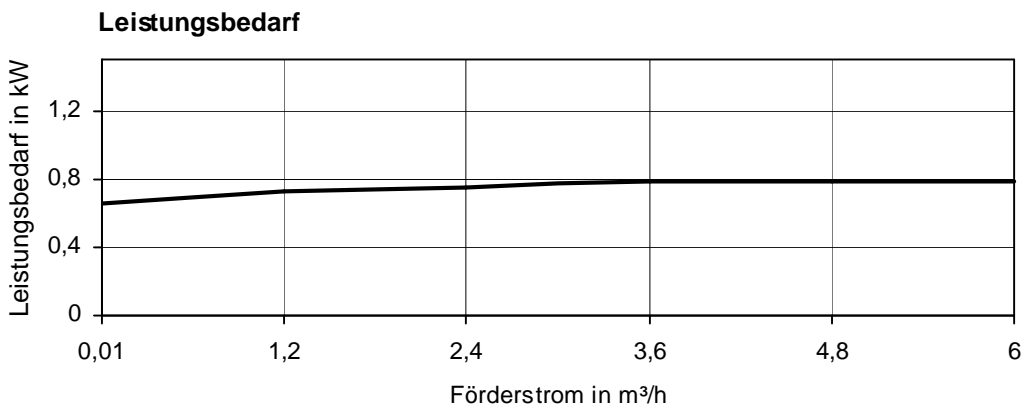
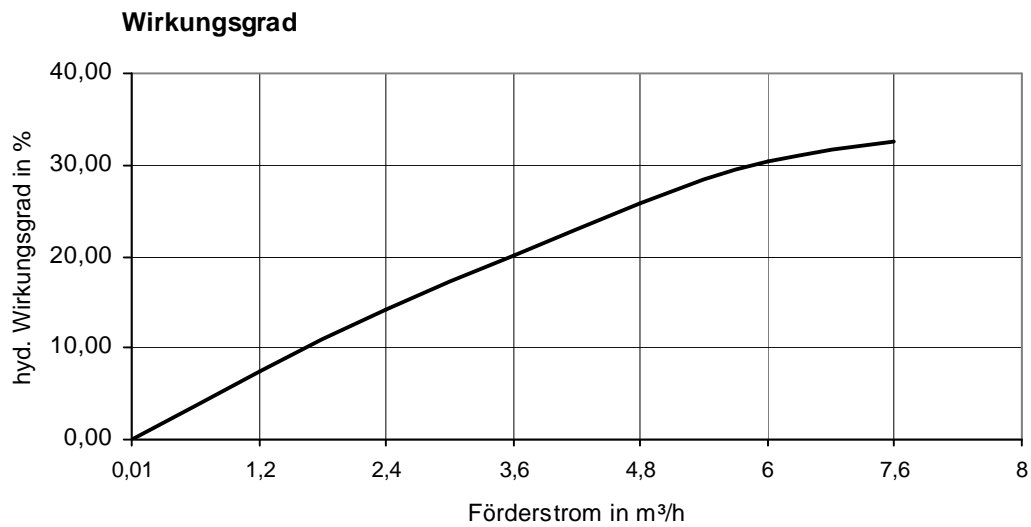
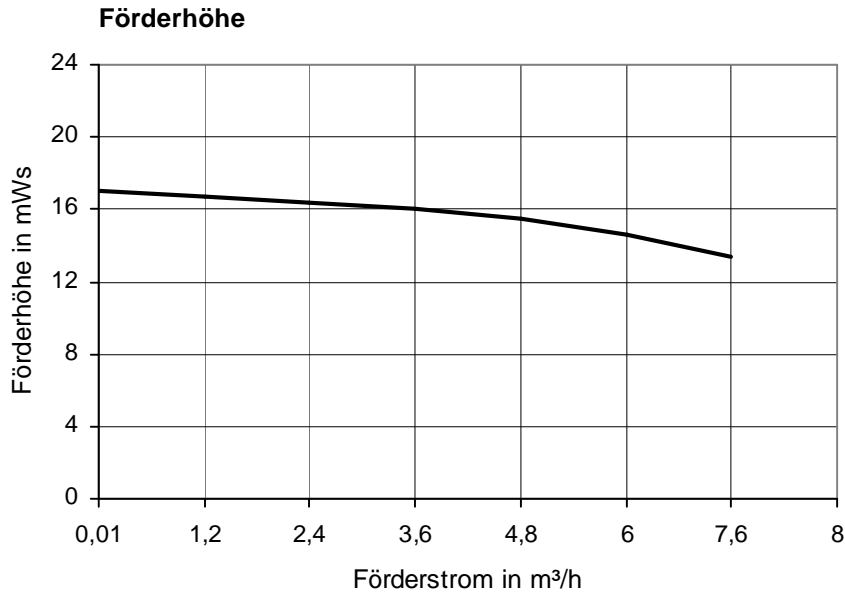

Typ VTP 25 - 135 BBF

Motor kW: 1,5
Drehzahl: 2860

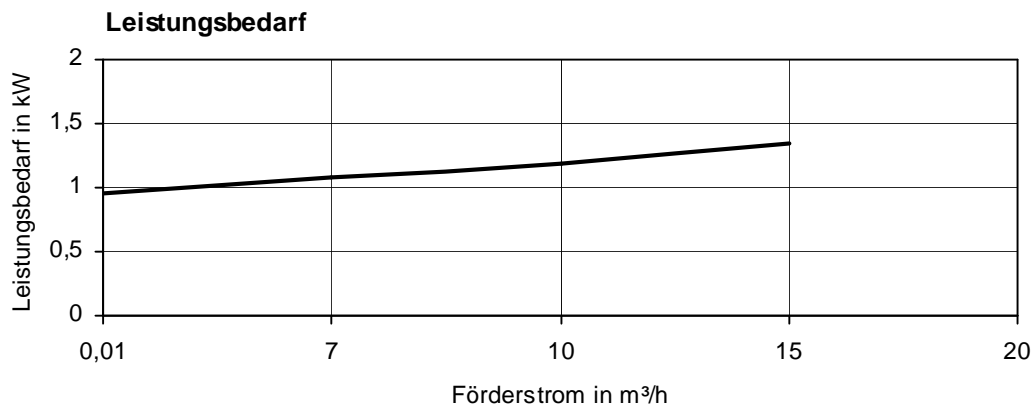
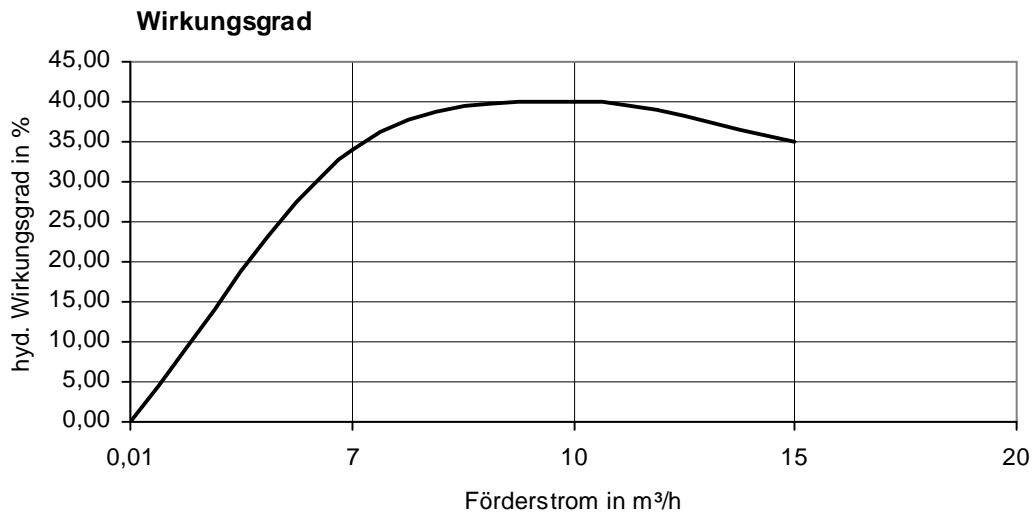
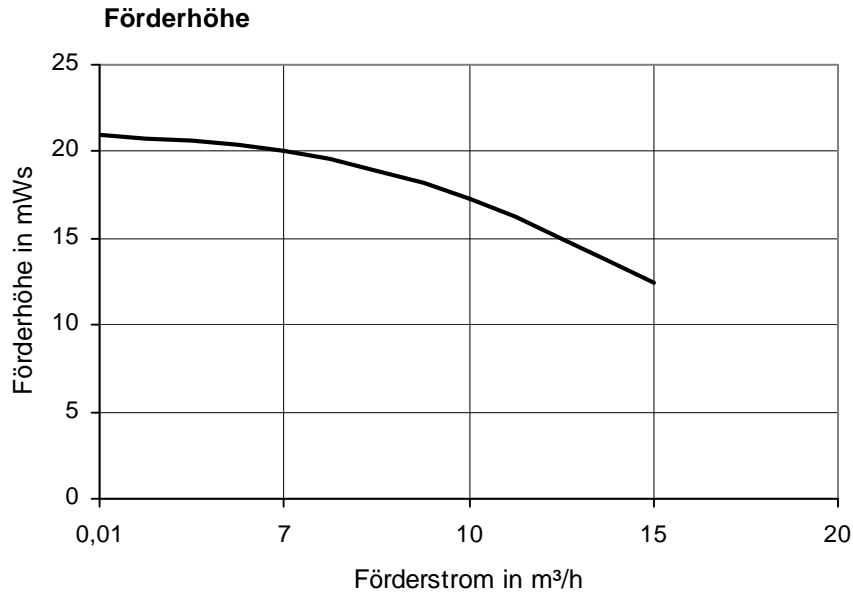

Typ VTP 32 - 125 BBF

Motor kW: 1,5
Drehzahl: 2850

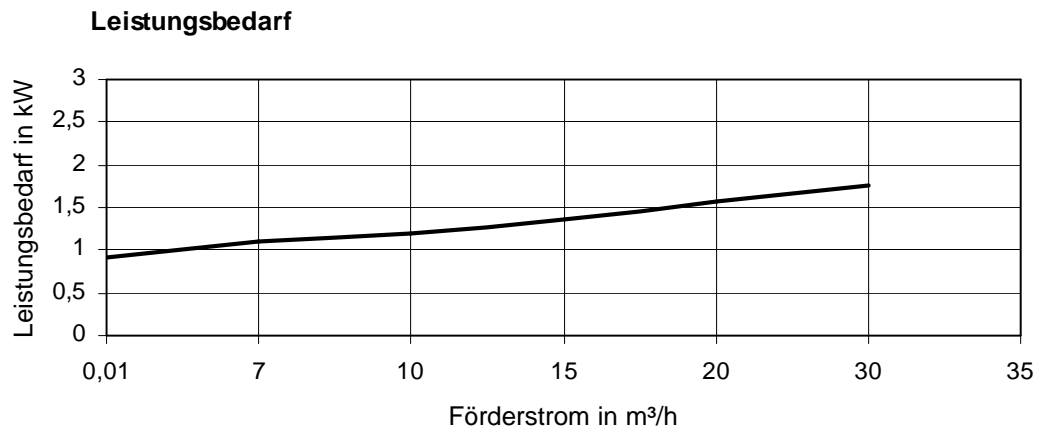
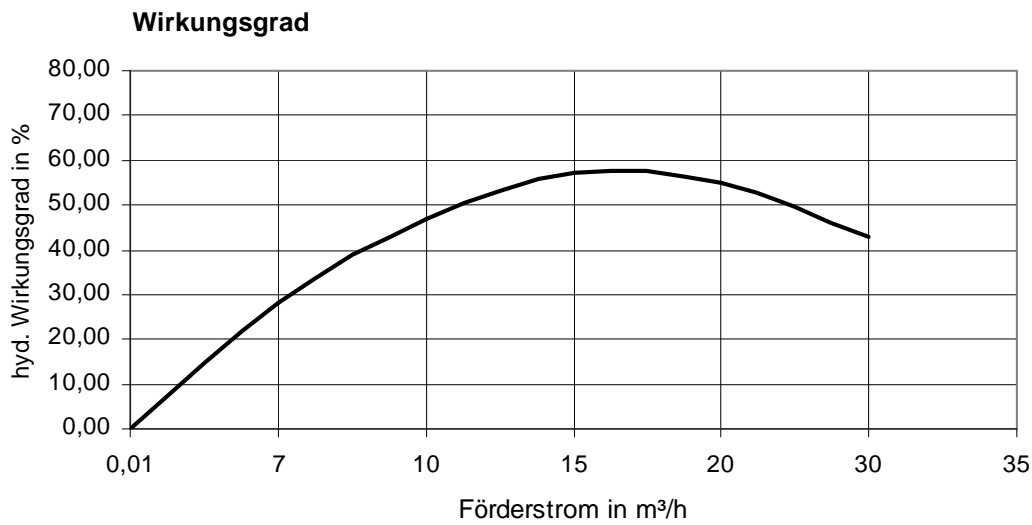
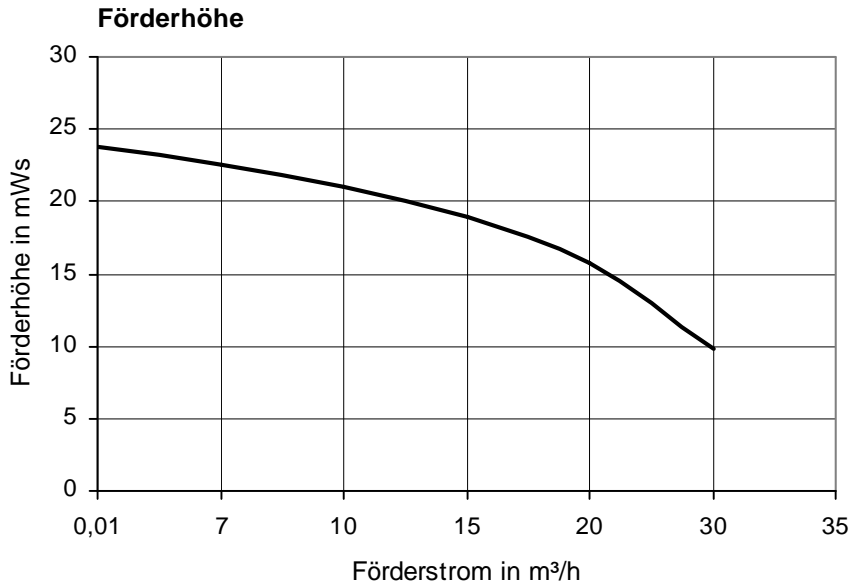

Typ VTP 32 - 160 BBF

Motor kW: 3
Drehzahl: 2880

Vertikale Tauchpumpe VTP - BBF

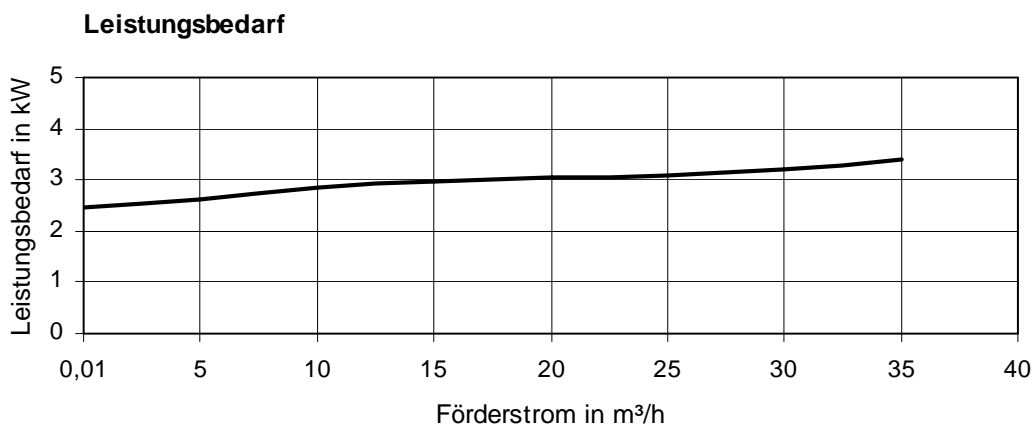
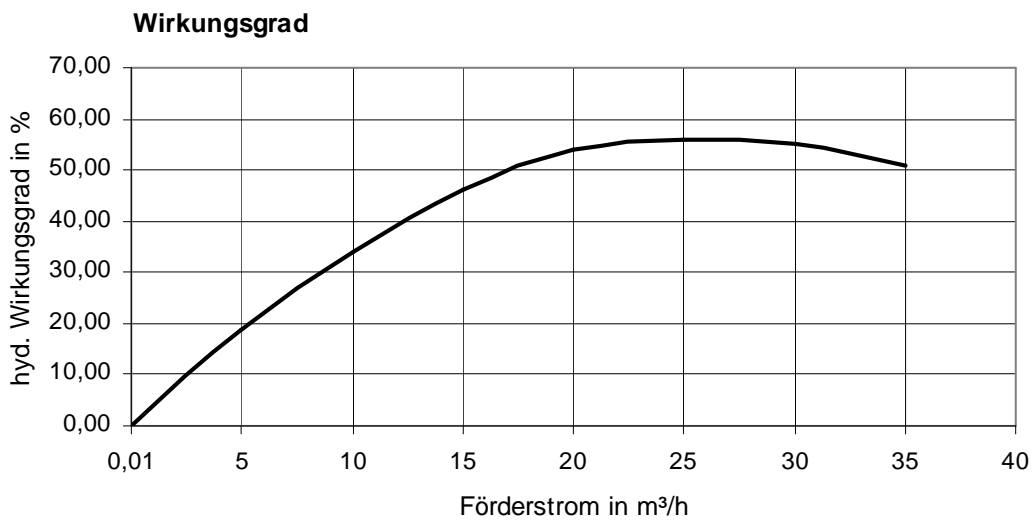
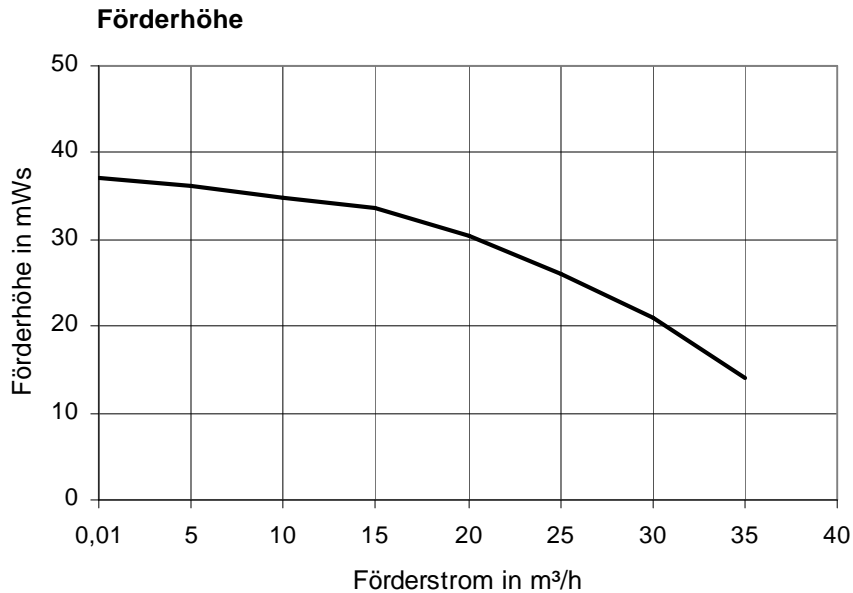

Typ VTP 40 - 125 BBF

Motor kW: 3
Drehzahl: 2880

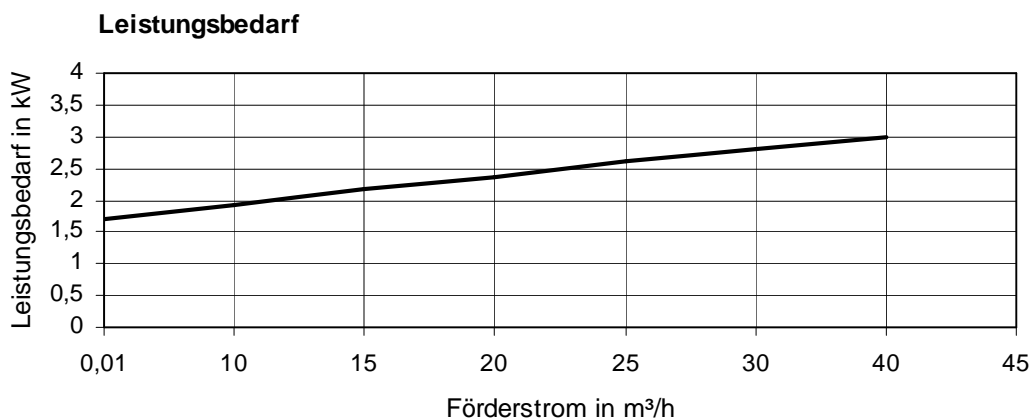
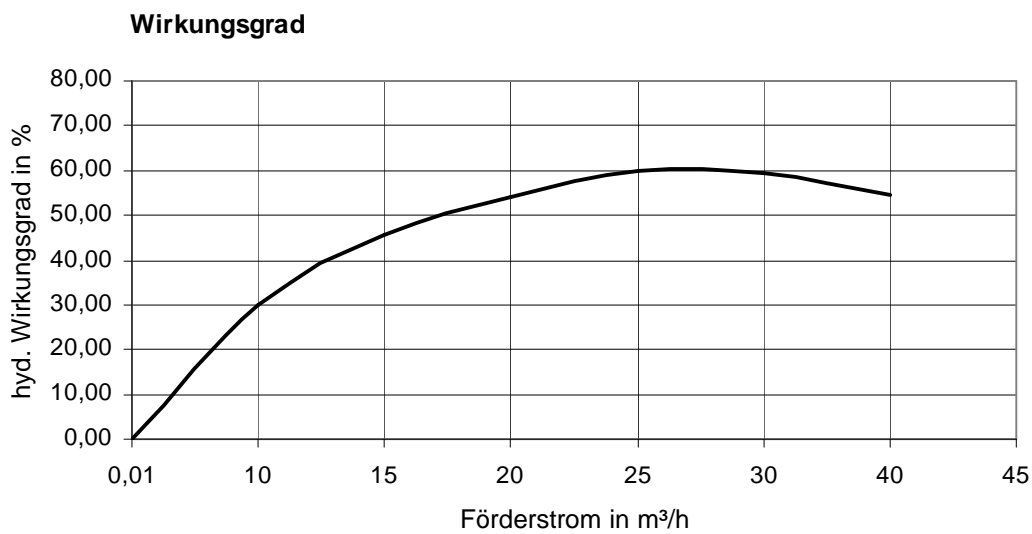
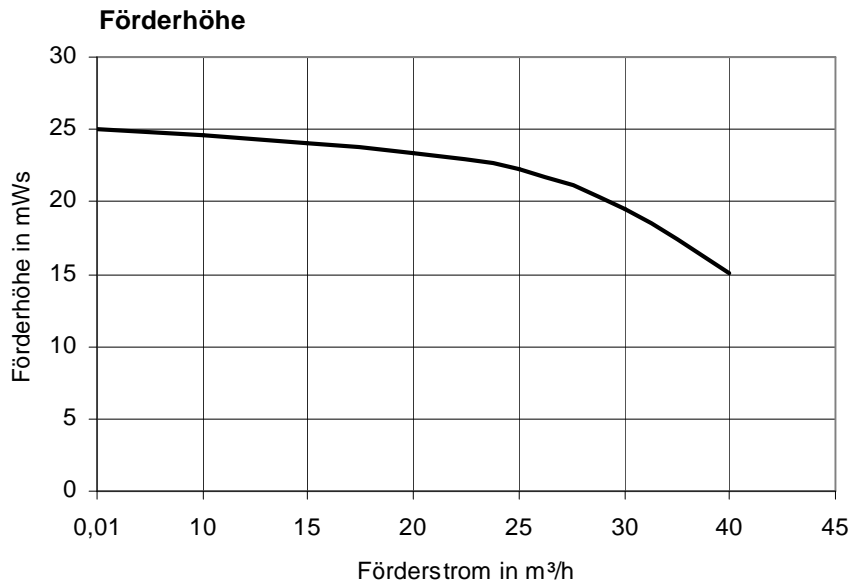

Typ VTP 40 - 160 BBF

Motor kW: 4
Drehzahl: 2900

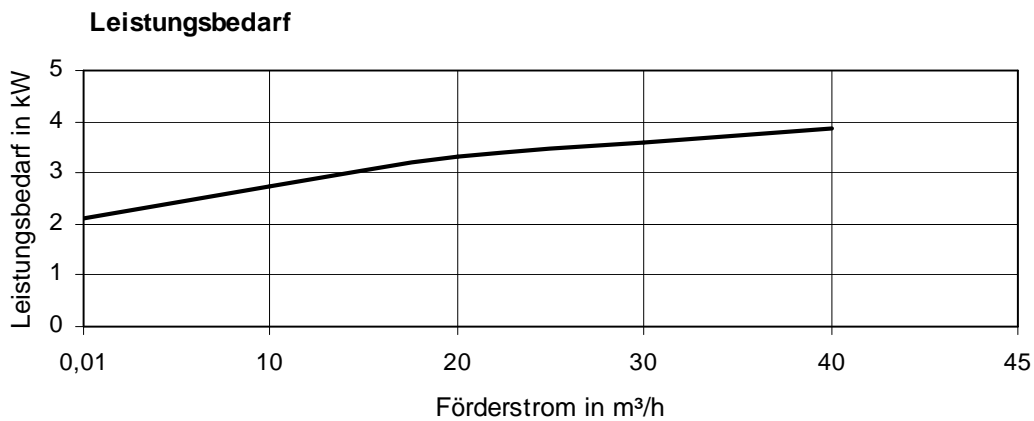
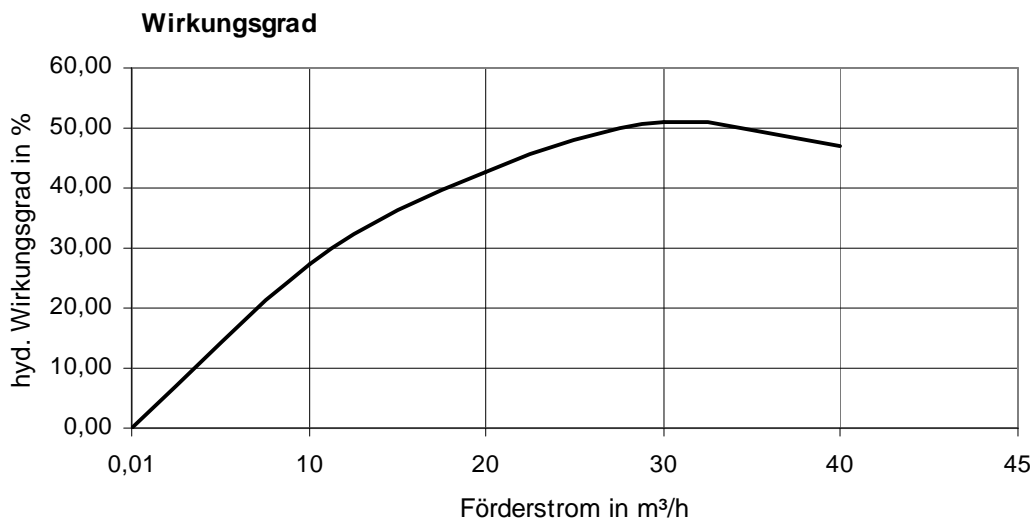

Typ VTP 50 - 125 BBF

Motor kW: 5,5
Drehzahl: 2915

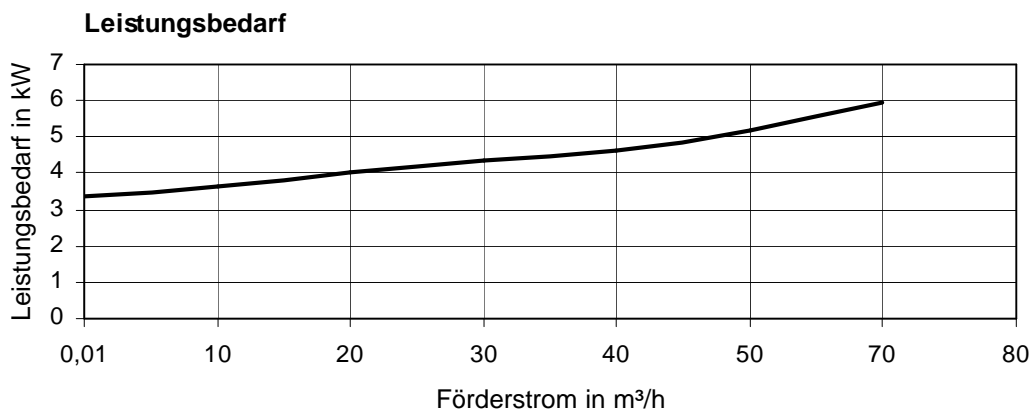
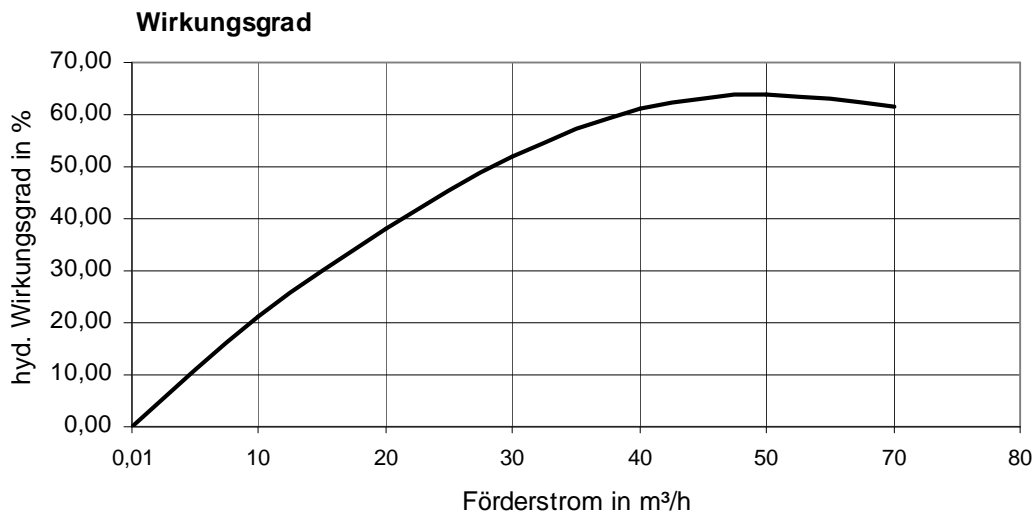
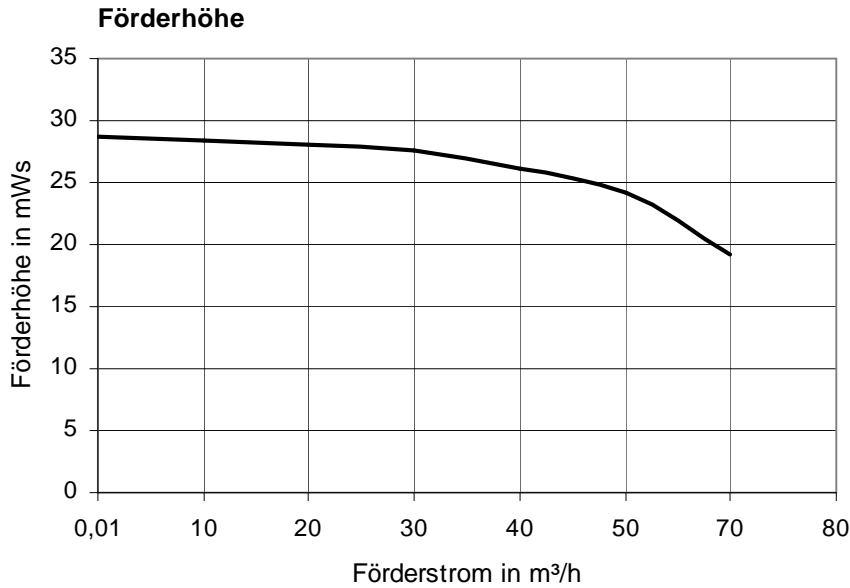

Typ VTP 50 - 160 BBF

Motor kW: 11
Drehzahl: 2900

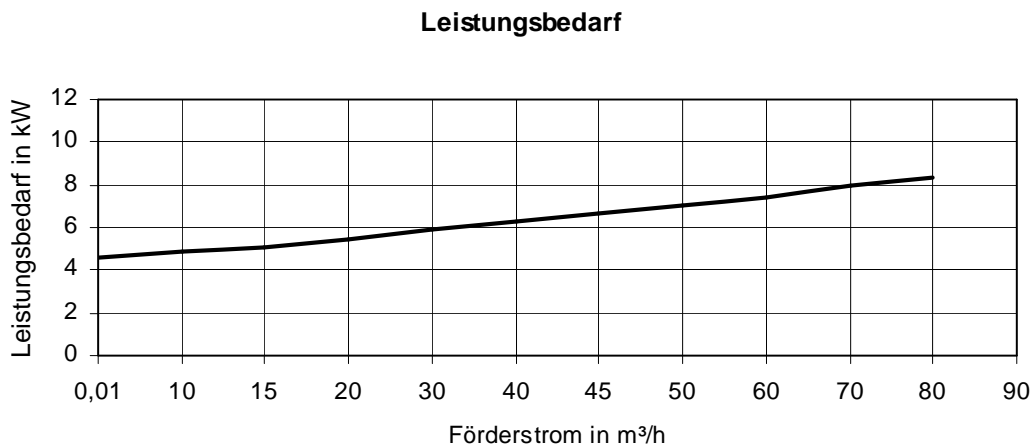
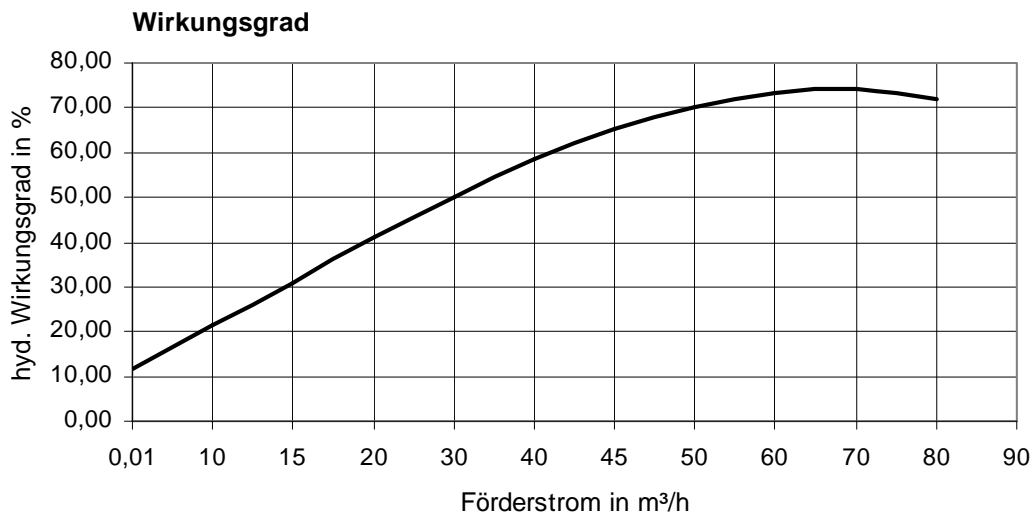
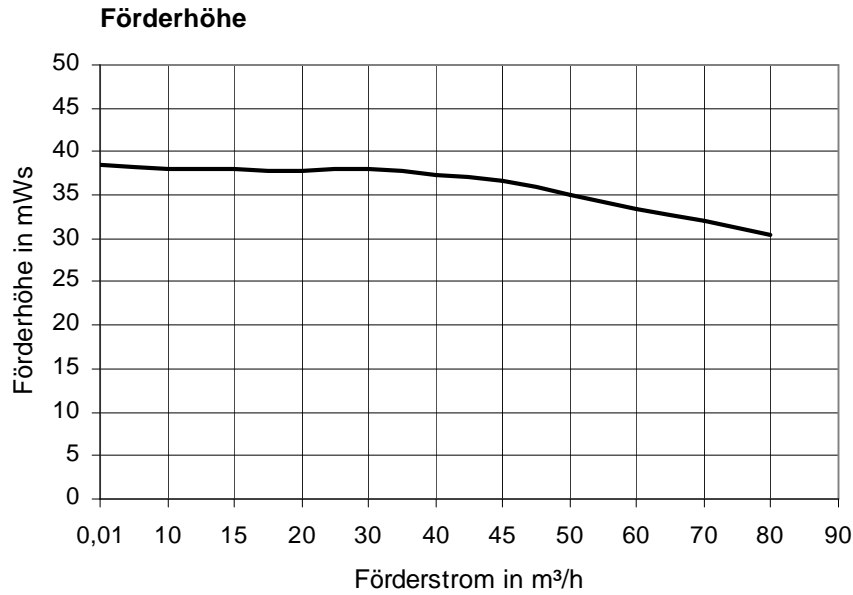

Typ VTP 65 - 125 BBF

Motor kW: 7,5
Drehzahl: 2930

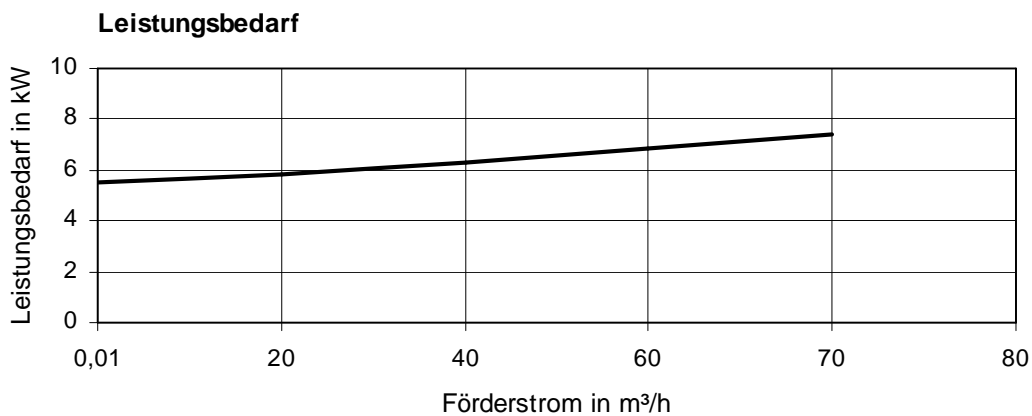
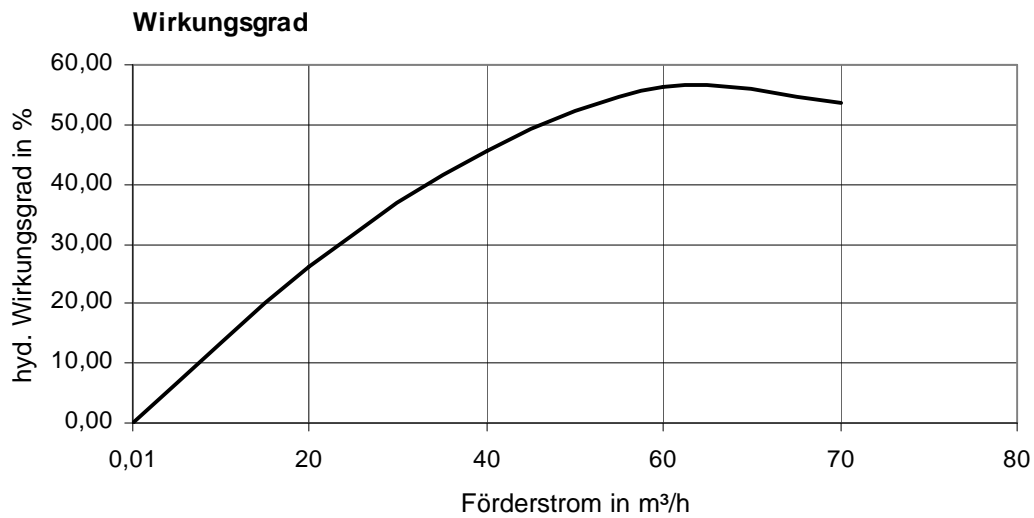
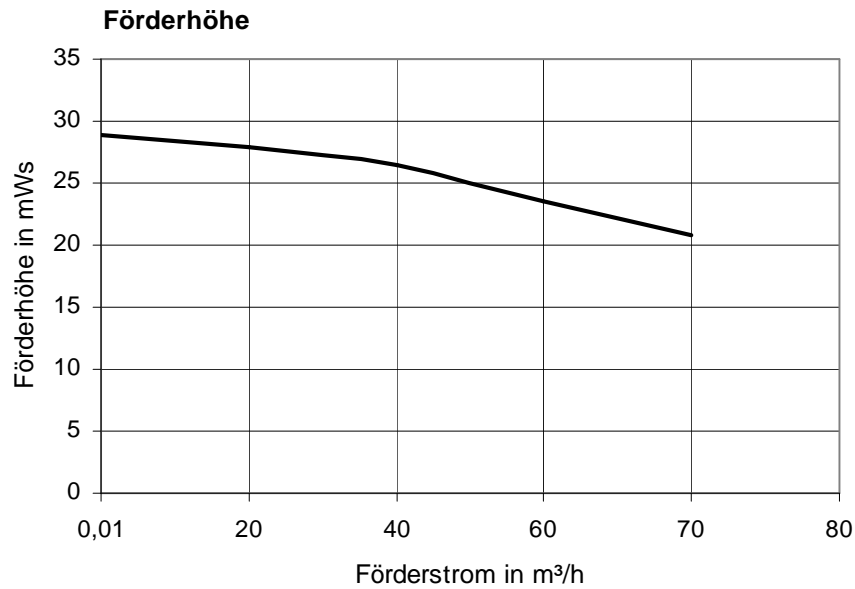

Typ VTP 65 - 160 BBF

Motor kW: 3
Drehzahl: 1450

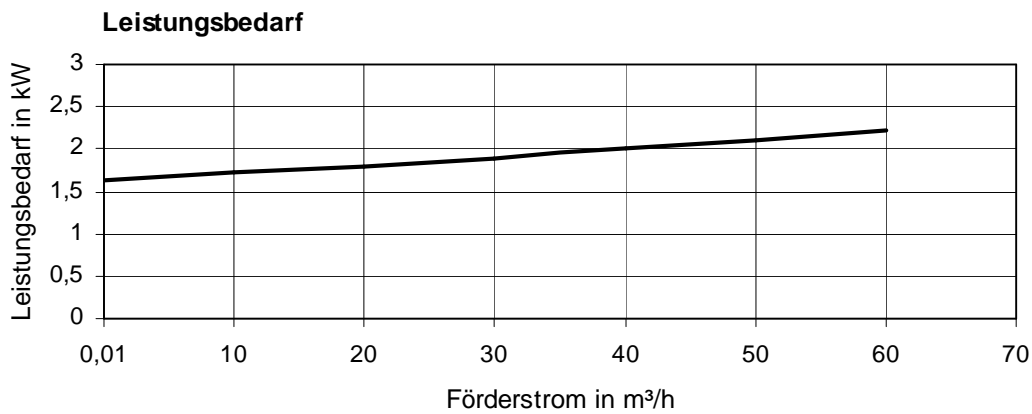
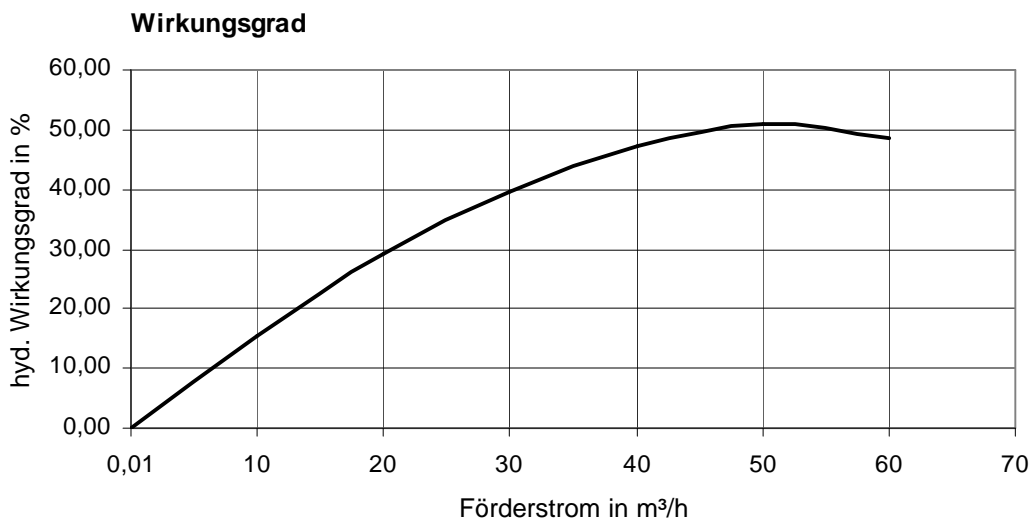
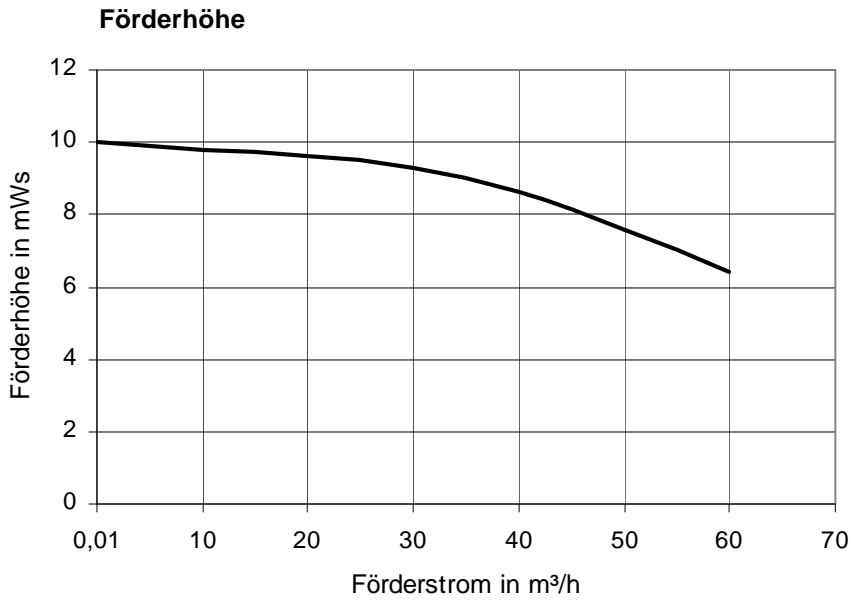

Typ VTP 65 - 200 BBF

Motor kW: 7,5
Drehzahl: 1750

Vertikale Tauchpumpe VTP - BBF

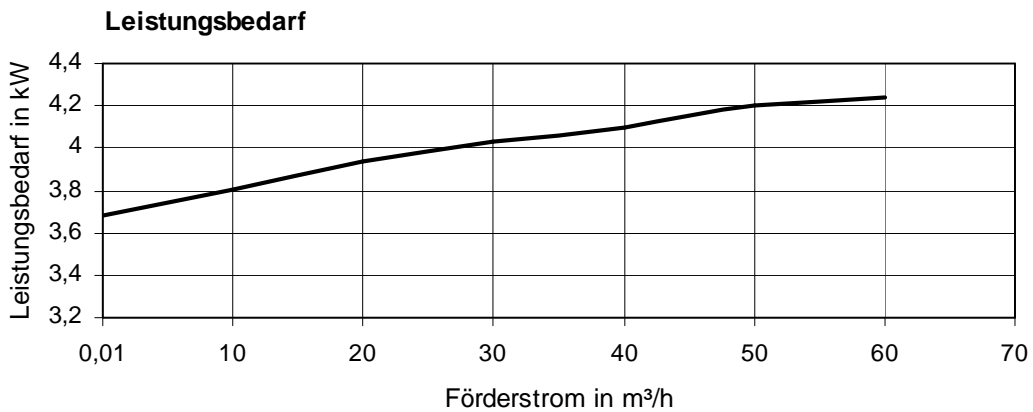
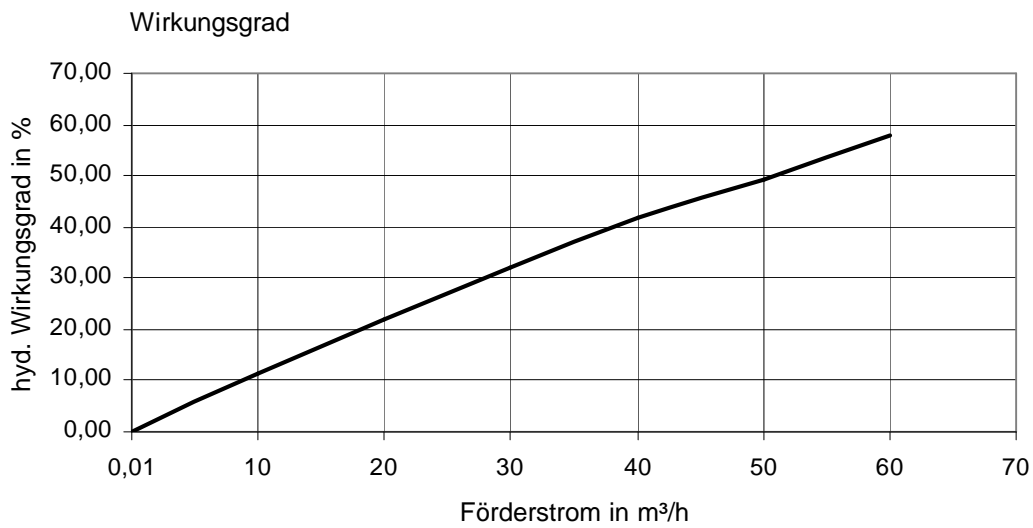
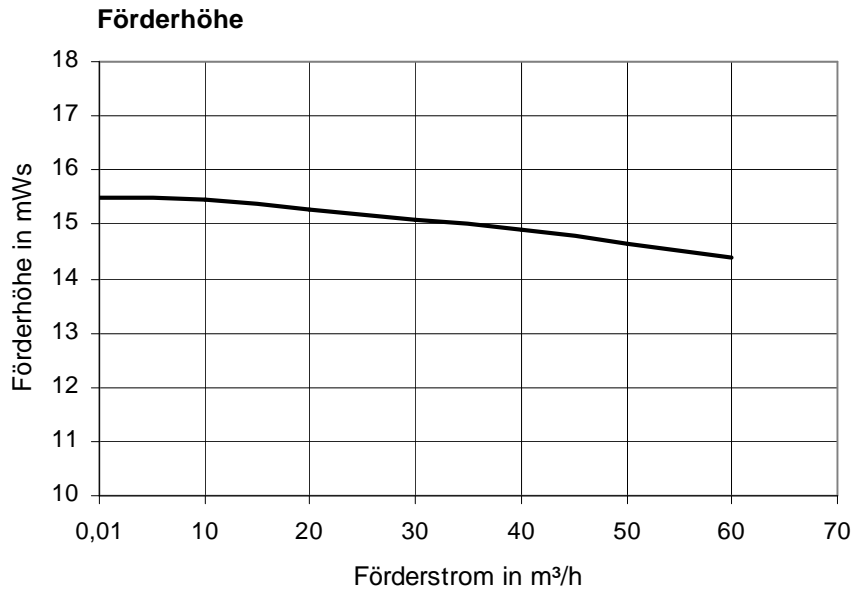

Maßbild Kreiselpumpe

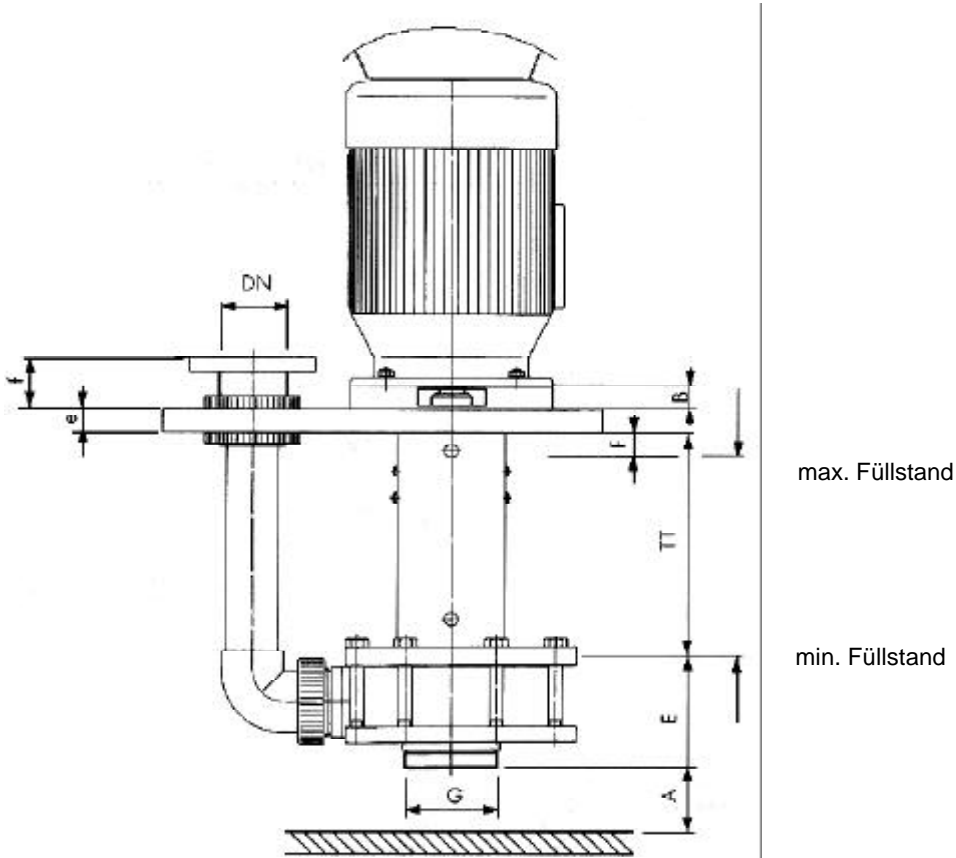

Pumpegröße	DN	E + TT	A	B	E	F	G	e	f
15 - 85	15	300	20	60	90	30	G 1 1/4	25	50
20 - 120	20	300/400	25	90	122	30	G 2 1/4	25	50
25 - 135	25	300/400	32	90	122	30	G 2 1/4	25	50
32 - 125	32	Flansch DIN 2501/PN10 Eintauchtiefe wahlweise 300, 400, 500 mm	55	35	110	35	G 3	25	50
32 - 160	32		55	35	110	35	G 3	30	50
40 - 125	40		65	35	110	40	G 3 1/2	30	50
40 - 160	40		65	35	120	40	G 3 1/2	35	50
50 - 125	50		80	35	131	40	G 4	35	75
50 - 160	50		80	35	131	40	G 4	35	60
65 - 125	65		100	35	160	40	G 4 1/2	35	70
65 - 160	65		100	35	160	40	G5	35	70
65 - 200	65		100	35	144	40	G5	35	70

Einbautiefe=E+TT

Vertikale Tauchpumpe VTP - BBF

Maßbild Behälteröffnung

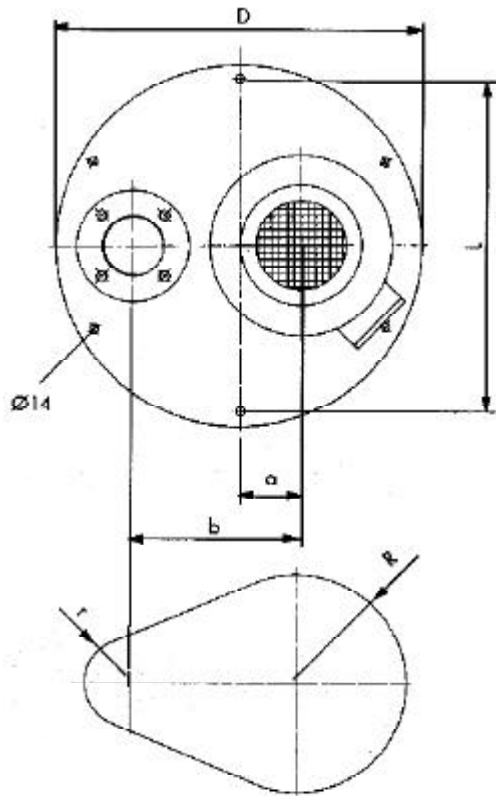

min. erforderliche
Behälteröffnung

Pumpegröße	D	L	R	r	b	a
15 - 85	370	340	68	35	120	30
20 - 120	380	350	102	40	165	40
25 - 135	400	370	107	45	175	53
32 - 125	445	415	140	45	196	50
32 - 160	482	450	145	45	216	52
40 - 125	472	438	146	53	204	54
40 - 160	500	466	153	53	225	52
50 - 125	600	510	148	63	232	73
50 - 160	560	526	173	63	255	71
65 - 125	600	550	180	73	274	100
65 - 160	650	600	190	73	293,5	100
65 - 200	660	630	200	73	318,5	113